

Perforatie

Tegel perfo M50 R16 42%

Clip-in V 600x600

Omschrijving

Perforatie M voorzien in clip-in tegel 600x600

Tegel voorzien van zijdelingse klemnokken voor Staal klemprofielen.
Gegalvaniseerd staal 5/10 met natlak afwerking.
Tegel steeds voorzien van beschermfolie. Te verwijderen bij montage van het plafond.

Tegel is standaard aan 1 zijde voorzien van 2 horizontale doorzettingen met opening. In combinatie met 2 ophangveren (ref. 10 8) kan elke tegel eenvoudig omgebouwd worden tot inspectieluik.

Standaard kleur : RAL 9016,wit - RAL 9006, zilvergrijs - RAL 9005 zwart

Opties : RAL kleuren naar keuze

Foto, art of deco print afwerking

Anti-bacteriële coating

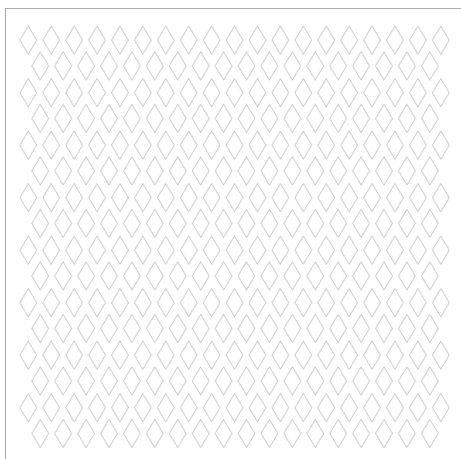

Tekeningen

Perfo M R16 42%

Perforatie: diagonaal
Afmetingen perfo 16x8
Doorlaatbaarheid : 42%

Ongeperforeerde rand van 5mm.

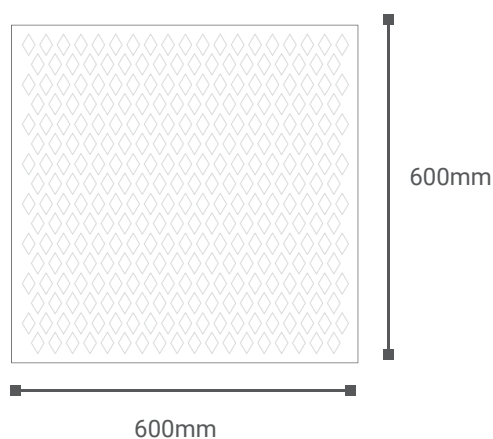

Tekeningen Clip-in V

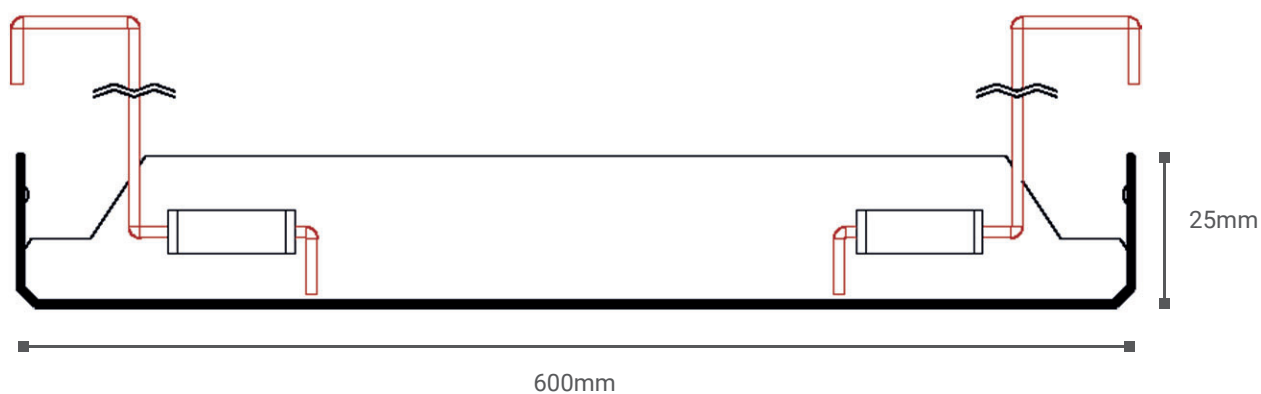
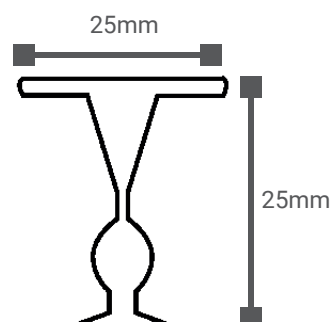

Referentie

Clip-in tegel 600x600

10 10V W	Clip-in V, perfo M 16 42% RAL 9016
10 10V Z	Clip-in V, perfo M 16 42% RAL 9006
10 10V B	Clip-in V, perfo M 16 42% RAL 9005

Recht op wijziging!

Nardo bvba (Stoal) tracht haar producten steeds te verbeteren en houdt zich daarom het recht wijzigingen aan te brengen aan de producten en de specificaties zonder voorafgaande mededeling (25/06/2009). Copyright © All rights reserved.

Perforation

Dalle perfo M 50 16 - 42%

Clip-in V 600x600

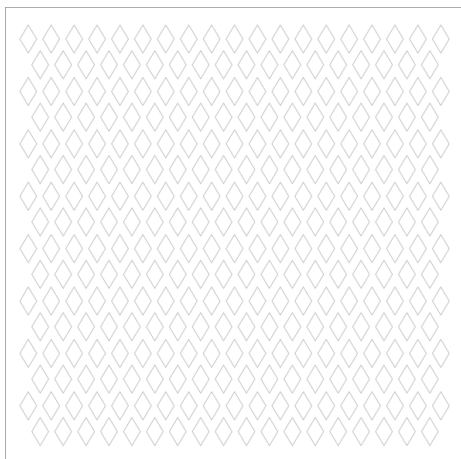

Description

Perforation M pourvu dans une dalle clip-in 600x600

Système de plafond avec les dalles de 600x600m, montées dans une suspension invisible, assurant une rainure en V minimale entre les dalles et une surface de plafond uniforme.

Grâce à des encoches latérales supplémentaires, ces dalles peuvent être munies de charnières, afin d'utiliser comme dalle d'inspection. Ceci augmentera considérablement la flexibilité et l'accessibilité du plafond.

Acier galvanisé 5/10 prélaqué en blanc.
Chaque dalle est munie d'un film de protection.
A retirer lors du montage du plafond.

Couleur standard dalle : RAL 9016, blanc - Ral 9006, argent - RAL 9005, noire
En option : autres couleurs RAL
Coating anti-bactérien.

Dessins

Perfo M 16 42%

Perforation: en ligne diagonale
Perfo : 16x8
Section de passage libre : 42%

Bord non-perforé de 5mm.

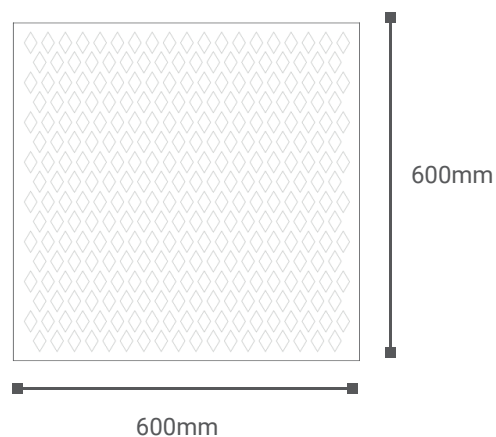

Dessins Clip-in V

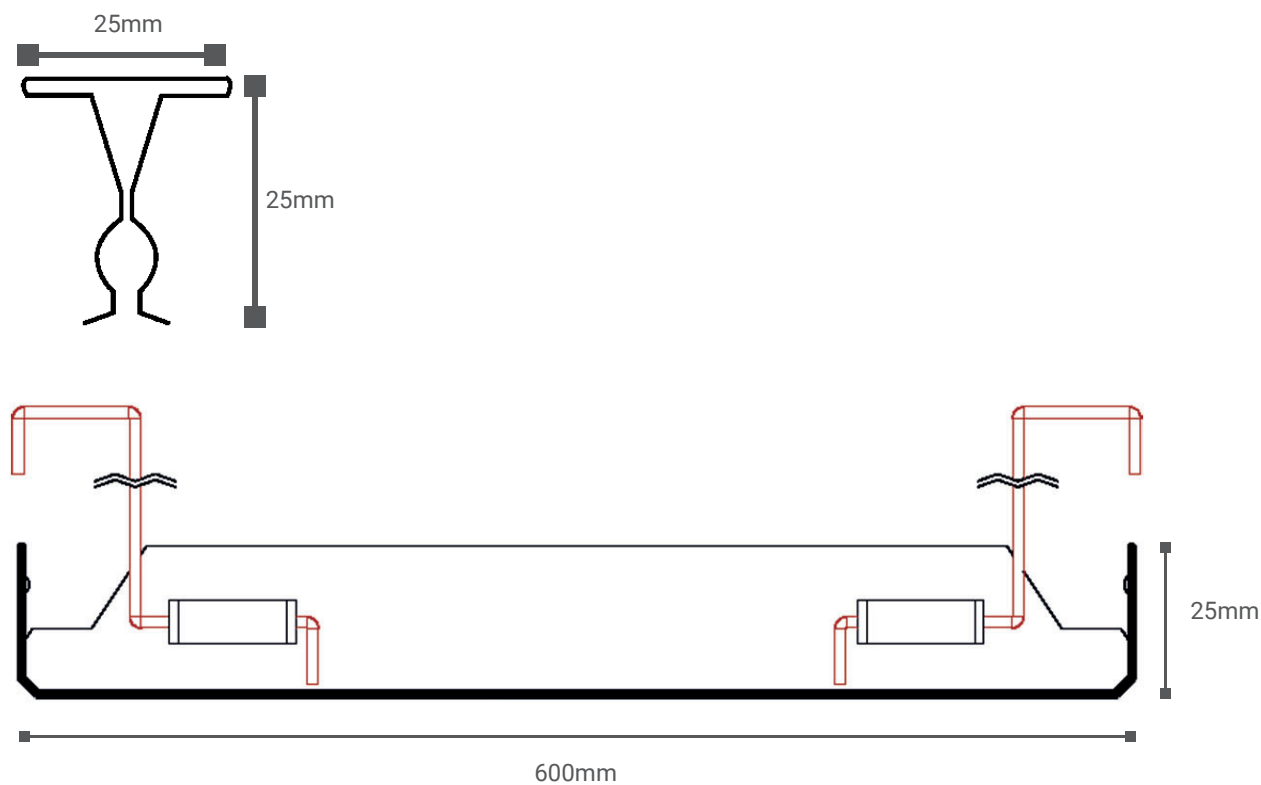

Référence

Dalle Clip-in V 600x600

10 10V W	Clip-in V, perfo 50 16 42% RAL 9016
10 10V Z	Clip-in V, perfo 50 16 42% RAL 9006
10 10V B	Clip-in V, perfo 50 16 42% RAL 9005

Droit de modification !

Nardo bvba (Stoal) cherche toujours à améliorer ses produits et se réserve donc le droit d'apporter des modifications aux produits et aux caractéristiques sans préavis (25/06/2009).

Copyright © All rights reserved.